

Saeco®
Saeco
Saeco
CE

KEZELÉSI UTASÍTÁS

Típus:
Incanto De Luxe S-Class
Superautomatica
SUP 021 YBDR



**DARÁLÓVAL EGYBEÉPÍTETT
TELJESEN AUTOMATA KÁVÉFŐZŐ GÉP**

Gratulálunk !

Gratulálunk a választásához mellyel egy csúcsminőségű készülékhez jutott. Egyben köszönjük a bizalmát cégünk gyártmánya iránt.

Mielőtt elkezdené használni a készüléket, kérjük figyelmesen olvassa el a következő kezelési utasítást, melyben megismerkedhet a kezelőszervekkel valamint a tisztítási és karbantartási műveletekkel.

Bármilyen további információval kapcsolatosan kérjük, forduljon bizalommal a magyarországi importőrhez a Cady-Trade'95 Kft-hez.



 Fontos

Az Ön kávéfőző gépét, a gyártás során, többszintű ellenőrzésnek vetették alá. Minden egyes fontosabb gyártási folyamat végén számítógépek ellenőrzik az előzőleg beépített komponensek minőségét és beállítását. Az összeállítási folyamat végén pedig minden készüléken elvégzik az alapvető műveleteket. Ezen okból, a készülékben található kávémaradványok az ellenőrzés voltát igazolják. Semmi esetre sem azt, hogy a készülék használt állapotú.

1. A készülék elemei



1. ábra



2. ábra



3. ábra

Pos	Leírás	Pos	Leírás
1	Víz tartály	10	Csepegtető fiók
2	Csészemelegítő (Vigyázat forró lehet!)	11	Alsó forgótányér (opcionális)
3	Szemes kávé tartály	12	Zacc fiók
4	Őrölt kávé tölcser	13	Központi egység (KPE)
5	Vezérlő panel	14	Őrlés finomság állító
6	Teavíz / Gőz adagoló cső	15	Szemes kávé tartály fedél nyitó gomb
7	Kávé ital adagoló fej	16	Teavíz/Gőz adagoló csap
8	Szervizajtó	17	 Saeco SBS rendszer
9	Vízszintjelző	18	Víz tartály fedél/ fogantyú

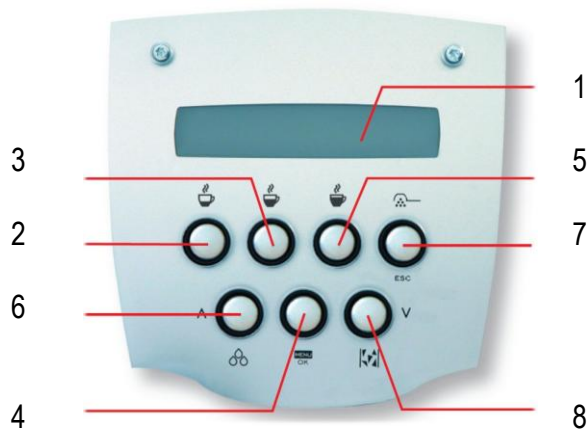

3. ábra

Pos	Leírás	Pos	Leírás
1	LCD kijelző	5	1 v. 2 adag hosszú presszókávé választó
2	1 v. 2 adag rövid presszókávé választó	6	Teavíz választó gomb
3	1 v. 2 adag középhosszú presszókávé	7	Őrölt kávé választó gomb
4	MENÜ választó - rögzítő (programozás)	8	Vízkötelenség jelző-indító gomb

Tartozékok



4. ábra T-kulcs



5. ábra -Tisztító ecset

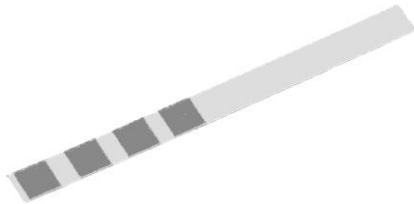

6. ábra -Vízke ménység mérőszál



7. ábra -Őrölt kávé adagoló kanál



8. ábra Aqua Prima vízlágyító



9. ábra Vízlágyító tartály behelyező

2. Általános tájékoztatás - Teljesen automata kávéfőző gép

Tisztelt felhasználó,

Ezt az automata kávéfőző gépet normál és presszókávé készítésre gyártották. Szemes vagy őrölt kávéból egyaránt készít kávéitalt. A készülék napi kb. 50 adag presszókávé elkészítésére alkalmas. Mint minden elektromos berendezést, a kávéfőzőt is úgy kell használni, hogy elkerüljük az esetleges sérüléseket, amit a figyelmetlen használat eredményezhet.

Mielőtt elkezdené használni a kávéfőző gépét, figyelmesen olvassa el ezt a kezelési utasítást, és mindig tartsa be a benne levő előírásokat! Válassza ki a készüléken az Angol nyelvet. A kezelési utasítás, erre hivatkozik.

Ne használja a készüléket, ha előzőleg nem olvasta el ezt a kezelési utasítást!

Figyelem!

A gyártó és a magyarországi importőr elutasít minden felelősséget azokért a sérülésekért, és károkért amelyek a következő dolgok eredménye:

- a készülék nem megfelelő használata
- nem meghatalmazott személy által végzett javítás
- nem gyári tartozékok és alkatrészek felhasználása

A fentiek egyúttal a jótállás, és a szavatosság megvonását eredményezik.

2.1. Jelmagyarázat és a kezelési utasítás használata



A háromszögjelzéseknek figyelemfelkeltő szerepük van. Ha ilyet lát, figyelmesen olvassa el az azokhoz tartozó szövegrészt.

Az első oldalak egyikén található a készülék főbb elemeinek rajza, a megfelelő hivatkozási jelzésekkel. Ezt mindig tartsa szem előtt!

A kezelési útmutató nem adhat minden felmerülő kérdésre választ. Amennyiben bármilyen, a kezelési utasításban nem található, működéssel kapcsolatos információra van szüksége, kérjük, forduljon a legközelebbi szakszervizünkhöz, vagy hívja az importőrt, a Cady-Trade '95 Kft-t. ☎: +36(1) 4777020

A kezelési utasítást tartsa biztonságos helyen, közel a készülékhez, az esetlegesen felmerülő kérdések megválaszolására. Amennyiben továbbadná a készüléket egy új felhasználónak, kérjük, hogy a kezelési utasítást is adja tovább.

A kezelési utasítás tartalmát védi a szerzői jog. Tehát, sokszorosítását, fordítását, és elemeinek felhasználását, a gyártó és az importőr írásos hozzájárulása nélkül a törvény tiltja.

2.2. Biztonsági előírások



Veszély!

Az elektromos áram halálos balesetet okozhat! Az elektromos részegységek soha ne érintkezzenek vízzel: rövidzárlat veszélye! A forró gőz és a meleg víz veszélyes égési sebeket okozhat! A gőz / melegvíz csövet soha ne irányítsa maga felé, ezt is óvatosan kezelje, égési sebeket okozhat!

A készüléket kizárólag a megfelelő célra és módon használja!

A kávégépet napi kb. 50 adag kávé lefőzésére készítették. Szigorúan tilos műszakilag módosítani, vagy nem megfelelő módon használni! Üzemeltetési tartomány +5 C°, és +40 C° között.



Fontos

Alacsony hőmérsékleten (0 C°) a készülék vizet tartalmazó elemei megfagyhatnak (kazán, és a belső vezetékek)! Ilyen körülmények között ne üzemeltesse a készüléket. Az ebből adódó károkkért, sem a gyártó, sem a magyarországi forgalmazó felelőséget nem vállalnak.

Működési feltételek:

- környezeti üzemeltetési hőmérséklet +4 és +40 C°
- maximális levegő nedvességtartalom 90 %
- rendszeres karbantartások elvégzése

Tapasztalatlan használó

A készüléket kizárólag előzetesen kioktatott felnőtt használhatja.

Elektromos feszültség

Soha ne érintse meg a feszültség alatt álló egységeket! Áramütésnek, súlyos, esetleg halálos balesetnek teszi ki magát. Csak megfelelő váltóáramú dugaszaljzathoz csatlakoztassa a gépet, a műszaki táblácskán jelzett áramfeszültségnek megfelelően. Csak megfelelő (földelt) hosszabbítót használjon!

Elektromos vezeték

Soha ne használja a készüléket, ha az elektromos kábel sérült! Szakemberrel azonnal cseréltesse ki a megrongálódott kábelt vagy a hibás villásdugót. Ne csípje be a kábelt olyan helyre, ahol az sérülhet, ne vezesse át forró felületen, és védje attól, hogy olajos legyen. Ne úgy mozgassa a készüléket, hogy azt az elektromos kábellel húzza. Mindig a dugaszaljzatnál fogva húzza ki a készülék csatlakozóját a falból, és soha ne nyúljon a dugaszaljzathoz vizes kézzel! Ne hagyja a bútorról lelógni a kábelt!

Tartsa a gyerekeket távol a készüléktől.

Figyeljen, arra hogy a gyerekek ne játszassanak a készülékkel, ők ugyanis nincsenek tisztában az elektromos háztartási készülékek veszélyességével.

Égési sérülések veszélye

Kerülje a közvetlen érintkezést a készülék forró elemeivel, gőz/teavíz kivezető csővel, vagy gőzzel, forró vízzel. Soha ne irányítsa a melegvíz/ gőzkibocsátó csövet a testére! Soha ne érintse a forró felületeket! Mindig a fogantyút, vagy a gombokat használja.

Elhelyezés

Helyezze a kávéfőző készüléket olyan sima felületre, ahol senki nem tudja felborítani, és ezért nem tud megsérülni sem. A kijövő forró gőz vagy a kieresztett meleg víz, égési sérülést okozhat. Soha ne használja a készüléket a szabadban. Ne tegye a készüléket forró felületre, vagy nyílt láng közelébe. Károsodhat a készülék külső borítása.

Tisztítás

Kezdje a gép tisztítását azzal, hogy minden gombot lekapcsol és kihúzza a készüléket az áramforrásból. Hagyja a gépet kihűlni! Soha ne merítse vízbe! Szigorúan tilos bármilyen eszközzel belenyúlni a gépbe, vagy szétszedni a burkolatot!

A felhasználás helye és a karbantartás

Ahhoz, hogy a készülék megfelelően dolgozzon, a következőket tanácsoljuk:

Helyezze a készüléket sima, vízszintes felületre.

Biztosítsa a higiénikus környezetet, valamint egy könnyen elérhető elektromos aljzatot.

Legyen elegendő szabad hely a készülék környezetében.

Tárolás

Ha hosszabb ideig nem használja a gépet, akkor kapcsolja ki, húzza ki a csatlakozóját a konnektorból, és helyezze a készüléket száraz, fűtött helyre, ahol gyermekek nem érhetik el.

Javítás, karbantartás

Nem megfelelő működésnél, vagy ha véletlenül leesett a készülék, rögtön húzza ki a konnektorból.

Soha ne működtessen hibás készüléket. Csak szakemberrel végeztesen javítást, a gyártó semmilyen felelőséget nem vállal, hozzá nem értő személy által végzett javításból eredő kárért.

Tűzbiztonság

Tűz esetén széndioxidos (CO₂) oltókészüléket használjon. Sose használjon vízzel oltó berendezéseket.

3. A készülék műszaki adatai

Táp feszültség, és áramerősség	lásd az adattáblán*
Méreték (mély. / szél. / magas)	kb. 275 / 350 / 420 mm
Készülék ház anyaga	galvanizált acéllemez és hőálló műanyag
Súly	kb. 11 kg
Tápkábel hossza	kb. 1,2 m
Működési rendszer	hőcserélő fűtőegység elektromágneses vibrációs pumpa
Hőmérséklet ellenőrzés	elektronikus
Kávéeőrlő beállítási egység	finom állítási lehetőséggel
Zaccürítés	automatikus
Örölt kávéadagoló egység	precíziós adagolás
Kávé ital mennyiség- állítható	kb. 0 – 250 ml
Víz tartály	levegőtől, áttetsző
Úrtartalmak	- víztartály kb. 1,8 lit
	- szemes kávé tartály kb. 300 gr
	- csepegtető fiók kb. 0,2 lit
Felfűtési idő	kb. 2 perc
Elkészítési idő	- rövid presszó kb. 20 sec
	- hosszú kávé kb. 30 sec
	- forró víz kb. 50 sec
Hő védelem	beépített
Védelmi osztály	I osztály
Forgalomba hozatali engedélyek	lásd az adattáblán*
Előírásokkal való megegyezés	lásd a mellékelt igazolást
Garancia	1 év

* a készüléken elhelyezett matrica, amely az elektromos jellemzőket tartalmazza

A Gyártó és a magyarországi Forgalmazó fenntartják maguknak a jogot a készülék, és a használati utasítás, előzetes bejelentés nélküli, változtatására. Minden a gyártásban, és alapkoncepcióban bekövetkezett módosítás a technikai fejlődés követésének eredménye.

4. Raktározás és kezelés

4.1. Kezelés

Szállítás és kezelés közben a készüléket álló helyzetben kell tartani, a csomagoláson feltüntetett jelölés szerint. Óvatosan emelje, és kerülje a készülék rázását, ütését.

4.2. A Raktározás és működtetés feltételei

A készüléket a következő feltételek szerint kell raktározni és működtetni:

- minimális hőmérséklet 4 C° (fagyveszély)
- maximális hőmérséklet 40 C°
- maximális levegő nedvesség tartalom 90%

A készülék csomagolása: kartonpapír és habosított polisztirol



Figyelem!

Figyeljen a készülék csomagolásának terhelhetőségére. Három készüléknél többet ne helyezzen egymásra! A készüléket az eredeti csomagolásában tárolja, fűtött helységben, védve a nedvességtől és a szennyeződésektől, portól!

5. **Beüzemelés**



Figyelem!

A készülék működését elektromos mágneses terek megzavarhatják.



Fontos

Ne működtesse a készüléket kültéren, és olyan helyen, ahol víz- vagy gőzsugárral dolgoznak.



Fontos

Alacsony hőmérsékleten (0 C°) a készülék vizet tartalmazó elemei megfagyhatnak! Ilyen körülmények között ne üzemeltesse, és ne tárolja a készüléket.

A megfelelő működés és hosszú élettartam eléréséhez tartsa be a következő ajánlásokat:

- működési környezeti hőmérséklet +4 és 40 C°
- maximális levegő nedvességtartalom 90 %
- ellenőrizze a készülék tartozékait, és tartsa azokat készülék közelében
- rendszeresen végezze el a karbantartási műveleteket
- a készülék csomagolását ne dobja el, szállításnál szüksége lehet rá
- beüzemelés előtt távolítson el minden csomagoló anyagot a készülékről



Fontos

A csomagoló anyag eldobása esetén vegye figyelembe a helyi környezetvédelmi előírásokat!

5.1. **A készülékkel szállított tartozékok felsorolása**

- KPE szervizkulcs, 1 db, (4. ábra)
- Kezelési utasítás, 1 db
- Karbantartó ecset, 1 db (5. ábra)
- Vízkeménység mérő szál, 1 db (6. ábra)
- Őrölt kávé adagoló kanál, 1 db (7. ábra)
- Aqua Prima vízlágyító tartály, 1 db (8. ábra)
- Vízlágyító tartály behelyező, 1 db (9. ábra)

5.2. A készülék elhelyezése

A készülék megfelelő működéséhez vegye figyelembe a következő ajánlásokat:

- keressen egy megfelelő sima felületet
- legyen a közelben egy könnyen elérhető elektromos aljzatot
- a készülék legalább 10 cm távolságra legyen a hátsó falától (3. ábra)
- a készüléket ne üzemeltesse olyan felületen melynek dőlésszöge nagyobb, mint 2°

5.3. Elektromos csatlakoztatás és bekapcsolás



Veszély!

Ezt a műveletet csak olyan személy végezheti aki tisztában van az elektromos készülékek rejtette veszélyekkel. A készüléket mono -fázisú, földelt aljzatba csatlakoztassa, az adattáblán feltüntetett értékeknek megfelelően.



Figyelem!

A csatlakozó aljzat könnyen elérhető legyen. Biztosítsa, hogy veszély esetén a tápkábelt egyszerűen ki lehessen húzni az aljzattól.



Mielőtt bekapcsolná a készüléket a főkapcsolón (10. ábra), ellenőrizze a következőket:

- a tápfeszültség az adattáblán feltüntetett értékeknek megfelelő legyen
- az elektromos ellátást biztosító hálózat az előírásoknak megfelelő legyen, és megfelelő kapacitással rendelkezzen

10. ábra



Veszély!

Csak megfelelő, földelt hosszabbítót használjon, amely elbírja a készülék terhelését!

5.4. Légtelenítés

Irányítsa a teavíz/ gőz adagoló csövet (1. ábra 6) a csepegtető fiókba (1. ábra -10). Nyomja meg a teavíz választó gombot (3. ábra -6). A kijelzőn a HOT WATER /WARMING UP... (forró víz /felmelegedés) felirat olvasható. Indítsa el a vízadagolást a (1. ábra -16) gomb elforgatásával. A vízpumpa elkezd dolgozni. Várja meg, amíg a tea/gőz kieresztő csövön keresztül folyni kezd a víz. A készülék légtelenítése megtörtént.



Fontos

Tanácsos elvégezni a készülék légtelenítését, az első üzembe helyezéskor, hosszabb nem üzemelés után, vagy amikor a víztartály teljesen leürülne. A készülék üzemállapotba kerül, amikor a kijelzőn a SELCT PRODUCT /READY FOR USE (válasszon italt / használatra kész) felirat olvasható.

6. Beállítások

Ez a fejezet a készülék alapbeállításával, és programozásával foglalkozik. Ennek érdekében fontos, hogy figyelmesen áttanulmányozza, és értelmezze azt, mielőtt hozzákezdene a programozáshoz.

6.1. Őrlésfinomság és kávémenyiség



Figyelem!

A beállításokat ne váltogassa túl gyakran. Minden beállítás után a második, harmadik kávé elkészítésével érvényesülnek a beállítások!



11. ábra



Figyelem!

Őrlésfinomságot kizárólag mozgó őrlőkések mellett állítson. Amíg a daráló működik. Ellenkező esetben károsodhat a készüléke. Nem garanciális meghibásodás!



Kerülje a végleteket, a túl apró vagy túl durva őrlésfinomságot. Inkább próbálkozzon különböző kávéfajtákkal, kávékeverékekkel.

Őrlésfinomság (11. ábra –1)

Amennyiben a kávéital túl gyorsan, vagy túl lassan, alig csöpögve folyik ki a kávékifolyón, őrlésfinomságot kell állítania. Az ajánlott őrlésfinomság a középállás az őrlésfinomság állító skálán. Az kisebb pontok apróbb, a nagyobb pontok durvább őrlésfinomságot eredményeznek. Apróbb őrlésfinomságnál a kávéital lassabban, durvább őrlésfinomságnál pedig gyorsabban folyik ki.

6.2. Az adaghosszúságok beállítása

A készüléknél pontosan beállítható a kívánt kávéhosszúság. A gyárilag beállított adaghosszúságok a következők:

-  eszpresszó: 60 ml
-  dupla eszpresszó: 125 ml
-  hosszúkávé: max. 250 ml

A hosszúságok beállítása úgy történik, hogy amikor a készülék üzembesz állapotba kerül, nyomja meg az állítani kívánt kávé gombját és tartsa folyamatosan megnyomva. Amikor elegendő kávét talál a csészében, engedje el a gombot. A kijelzőn a ...PROGR.QUANTITY (...kávé hossz programozása) felirat olvasható. Ezzel beállította azt a hosszúságot, amit a gép a megfelelő gomb megnyomásánál produkálni fog. Lényeges, hogy hosszúságállításnál a gombot folyamatosan tartsa nyomva. A két adagok elkészítésénél a készülék automatikusan duplázza a beállított hosszúságot. Két kávé elkészítése úgy történik, hogy a megfelelő, lefőzni kívánt kávé gombját egymás után kétszer nyomja meg. A gomb kétszeri villogása jelzi a két kávé leadási folyamatot.

6.3. Kávékifolyó magasságának beállítása



12. ábra

A készülék kávékifolyója állítható. Állítható vertikális (kisebb nagyobb csésze) és horizontális (csésze vagy kancsó) irányban is. (12. ábra)

Ha mozgatni kívánja vertikális irányban a kifolyót, fogja meg két oldalt a kifolyócsöveket és húzza azt lefelé, vagy tolja felfelé.

Ha mozgatni kívánja horizontális irányban a kifolyót, nyomja meg a tetején levő gombot. Alulról a hüvelykujjával támassza meg, a mutatóujjal pedig felülről nyomja le a tetején levő gombot. Most mozgathatja horizontális irányban. Akár le is veheti, hogy elmossa.

6.4. Programozás

A programozási menü eléréséhez nyomja meg a MENÜ választó gombot (3. ábra –4).

A készülék kijelzőjén az

ENERGY SAVING *
RINSING

felirat olvasható.

A fő menüpontok felsorolása

ENERGY SAVING (energia takarékos üzemmód)	AROMA LARGE COFFEE (hosszú kv. erőssége)
RINSING (öblítési)	PREBREWING (előáztatás)
LANGUAGE (nyelv)	TOTAL COFFEE (adagszámláló)
WATER HARDNESS (vízkeménység)	TIMER (időzítés)
WATER FILTER (vízlágyító)	CLOCK (óra)
CUP HEATER (csészemelegítő)	RINSING CYCLE (átöblítési ciklus)
TEMPERATURE (hőmérsékletek)	RINSING (öblítés)
AROMA SMALL COFFEE (rövid kávé erőssége)	FACTORY SETTINGS (gyári beállítások)
AROMA COFFEE (közép kávé erőssége)	

A program módból való kilépéshez nyomja meg a **C** (Esc) gombot. A készülék standard üzemmódba lép.

Menü választás

A megfelelő programlépés eléréséhez használja a ▼ ▲ (le, fel 3. ábra –6 és 8) gombokat. A kiválasztásához nyomja meg az **OK** (3. ábra -4) gombot. A megfelelő paramétert a ▼ ▲ (le, fel 3. ábra –6 és 8) gombokkal, a rögzítést az **OK** (3. ábra -4) gombbal végezheti el. Ha egy értéket tévesen módosított, nyomja meg a **Esc** (3. ábra -7) gombot. Ilyenkor az nem memorizálódik a készülékben.

Az egyes menüpontok leírásai:

ENERGY SAVING – energiatakarékos üzemmód

Ebben az állapotban a készülék nem engedi, hogy a kazán teljesen kihűljön. Kevesebb energiát fogyasztva, készenléti állapotba kerül. Amikor megnyomja a MENU/OK gombot, a készülék átlép ebbe az üzemmódba.

RINSING – öblítés (ON –be/ OFF –ki)

Amikor ez a funkció aktív, a készülék indításkor előblíti a KPE-t és a kifolyónyílásokat.

LANGUAGE – a készülék kommunikációs nyelve

Itt adhatja meg a készülék kijelzőjén megjelenő feliratok, utasítások nyelvét. A választható nyelvek: Angol, Német, Olasz, Francia, stb. A kezelési utasítás az angol nyelvű utasítások fordításával készült.

WATER HARDNESS – vízkeménység beállítása. Ebben a menüpontban rögzítse a megfelelő vízkeménységi értéket. Mártsa bele 1-2 sec. időre a vízkeménység mérő szálát, a használni kívánt vízbe! Egy perc elteltével, vizsgálja meg az elszíneződött négyzeteket. Azok a következő vízkeménységről árulkodnak:

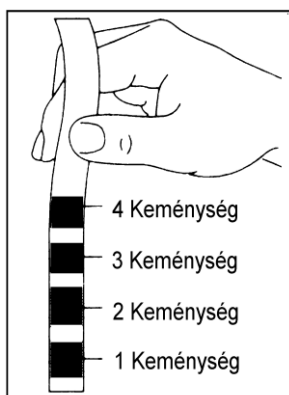

HARDNESS 4 (Keménységi érték 4): magas vízkeménység, >29°FH (>14°dh) kb. 80 liter víz átfolyása után jelez.

HARDNESS 3 (keménységi érték 3): közepes vízkeménység, 20-29°FH (7-14°dh) kb. 150 liter víz átfolyása után jelez.

HARDNESS 2 (keménységi érték 2): lágy vízkeménység, 12-20°FH (4-7°dh) kb. 300 liter víz átfolyása után jelez.

HARDNESS 1 (keménységi érték 1): nagyon lágy vízkeménység, 10°FH (3°dh) kb. 500 liter víz átfolyása után jelez.

WATER FILTER – Vízlágyító

CUP HEATER – csészemelegítő (ON –be/ OFF -ki)

Itt kapcsolhatja be/ki a csészemelegítő felület fűtőszálát.

TEMPERATURE – az italok hőmérséklete (MINIMUM –legalacsonyabb/ LOW –alacsony/ MEDIUM –közep/ HIGH –magas/ MAXIMUM –legmagasabb)

Válassza ki az Önnek legmegfelelőbb italhőmérsékletet.



Fontos

Amennyiben vastag falú presszó kávé csészében készíti az italokat, vegye figyelembe, hogy azokat fel kell melegíteni. Ezt a csészemelegítőn való tartással, vagy egyszerűen a teavíz adagoló csövön keresztül kiáramló forró vízzel teheti meg.

AROMA SMALL COFFEE (rövid kávé erősség) – A rövid kávéhoz választott kávé mennyiség (NORMAL -normál, MILD -közép és STRONG –erős) megadása.

AROMA COFFEE (közép kávé erősség) – A közép kávéhoz választott kávé mennyiség (NORMAL -normál, MILD -közép és STRONG –erős) megadása.

AROMA LARGE COFFEE (hosszú kávé erősség) – A rövid kávéhoz választott kávé mennyiség (NORMAL -normál, MILD -közép és STRONG –erős) megadása.

PREBREWING – előáztatásos kávéital készítés (ON –be/ OFF –ki/ LONG –hosszú idejű). Bekapcsolt állásban az italkészítés folyamán a kávépogácsa előáztatódik (pár másodperc), és csak ezután indul el a beállított hosszúságú ital készítése. Ezzel a technológiával még jobban előhozható a kávé aromája.

TOTAL COFFEES – adagszámláló. Ellenőrizheti a lefőtt italok számát.

TIMER (időzítés) – az itt beállított idő letelte után a készülék átlép energiatakarékos üzemmódba. A készüléket vezérlő szoftver az időt mindig a legutolsó művelettől számítja.

CLOCK – óra (CLOCK –idő/ CLOCK TIME –időbeállítás/ ON OFF TIME –ki be kapcsolási idő/ SHOW CLOCK TIME –idő kijelzés) Ezzel a funkcióval állíthatja be a ki-, bekapcsolást. Ahhoz, hogy ez a lehetőség jól működjön, állítsa be a helyi pontos időt!

RINSING CYCLE – öblítési ciklus. A készülék átöblítése. Ezzel a művelettel eltávolíthatók a készülékben lerakódott zsír, és más szerves anyag maradványok. Alkalmazhat zsiroidó tablettát is, melyet az importőrnél szerezhet be (Cady-Trade'95 Kft). A 35-40 percig tartó művelet nem szakítható meg!

FACTORY SETTINGS – gyári beállítások. Ezzel a funkcióval visszaállíthatja az eredeti gyári beállításokat.

7. Italkészítések

7.1. Kávékészítés szemes kávéból

Ez a kávéfőző gép frissen őrli a szemes kávé, minden egyes adag kávéhoz. Két adag esetén megismétli az egy adag elkészítését. Ilyenkor kétszer őröl, biztosítva az állandó minőséget.



Figyelem!

Mielőtt elindítaná a kávékészítést, győződjön meg róla, hogy a teavíz/ gőzadagoló csap el van zárva. Állítsa be a kívánt őrlésfinomságot.



Figyelem!

Ügyeljen arra, hogy őrlésfinomságot kizárólag mozgó őrlekkék mellett állítson. Ellenkező esetben meghibásodhat a készülék. Nem garanciális meghibásodás.

Helyezzen egy vagy két előmelegített csészét a csepegtetőfiókra, a kávékifolyók alá. A kijelzőn a SELECT PRODUCT /READY FOR USE (italválasztás /használatra kész) felirat olvasható. Nyomja meg a kiválasztott kávéválasztó gombot, egyszer vagy kétszer attól függően, hogy hány adag kávé szeretne elkészíteni a készülékkel. A készülék elkészíti a választott kávéitalt.

Az adagolás bármikor megszakítható, a választott gomb újbóli megnyomásával (tartsa lenyomva kb.2 másodpercig). Amennyiben két adag választásánál az első adagolását megszakította, a második adag nem készül el. A kávéörlemény a mérlegszerkezetben marad.

7.2. Kávékészítés őrölt kávéból



Kizárólag közép őrlésfinomságú kávéét használjon. A túl apró, vagy túl durva őrlésfinomság károsíthatja készülékét. Nem garanciális meghibásodás. Tilos instant kávéét tölteni a készülékbe!



Kizárólag kávékészítés előtt töltsse be az őrölt kávéét az őrölt kávéés tölcserbe (1 ábra –4). Használja az adagoló kanalat. Egyszerre csak egy adag kávéét készíthet. Ne próbálkozzon kétadagnyi, őrölt kávé betöltésével. Károsíthatja a készüléket. Nem garanciális meghibásodás!

A kijelzőn a SELECT PRODUCT /READY FOR USE (italválasztás /használatra kész) felirat olvasható. Töltsse fel az őrölt kávéét, nyomja meg az őrölt kávéből való kávékészítés választó gombot. Azt, amelyik mellett az adagolókanál piktogram (☕) látható. A kijelzőn a SELECT PRODUCT /PREGROUND COFFEE (italválasztás /őrölt kávé) felirat olvasható. Ezután válasszon a kávéhosszúságok közül, a megfelelő gomb megnyomásával. Ebben az üzemmódban egyszerre egy adagnyi presszókávéét készíthet, nem lehet dupla adagot készíteni.

Az adagolás bármikor megszakítható, a választott gomb újbóli megnyomásával (tartsa lenyomva kb.2 másodpercig).

7.3. Gőzölés



Tej vagy más italok felmelegítésére, vagy tejhab (cappuccino) készítésére használható.

Minden használat után tisztítsa meg a kieresztő csövet. Később nehezebb eltávolítani a rászáradt száraz anyagot. Gőzölés után mindig légtelenítsen (5.4 Légtelenítés)! Így megakadályozza, hogy a gőzölő cső elduguljon.

A teavíz választó gomb (3. ábra –6) nem világít, kikapcsolt állásban kell, hogy legyen!

Helyezze felgőzölendő folyadékot a gőzölő cső alá, és csavarja el a teavíz/ gőz csapot (13. ábra) az óramutató járásával ellentétes irányba.

13. ábra

7.4. Forró víz készítés

A forró víz adagolás el van különítve a kávéadagolási rendszertől. Ezáltal mindig tiszta forró vizet nyerhet a készülékből, filteres tea, vagy más instant ital elkészítéséhez (forró csoki, instant cappuccino, leves, stb.)

Nyomja meg a teavíz választó (3. ábra –6) gombot. A kijelzőn a HOT WATER /READY FOR USE (forró víz /használatra kész) felirat olvasható. Helyezzen egy poharat, vagy bögrét a teavíz/ gőz kieresztő cső (1. ábra –6) alá. Óvatosan nyissa meg a teavíz/ gőzadagoló csapot (11. ábra). A forró víz automatikusan elkezd adagolódni. Amikor elegendő vizet nyert a poharába, zárja el a teavíz/ gőz csapot.

Kapcsolja vissza a teavíz választó gombot (3. ábra –6)!

8. Tisztítás és karbantartás

A jó minőségű presszókávé és a készülék hosszantartó működésének előfeltétele a tiszta, jól karbantartott készülék.

Tisztítás előtt győződjön meg arról, hogy a készülék ki van kapcsolva és, hogy az elektromos vezeték ki van húzva az aljzatból.

Tisztítás előtt várja meg, hogy a készülék teljesen lehűljön.

Ne süllyessze a készüléket vízbe vagy más folyadékba. A készülék meghibásodhat.

A készülék alkatrészeit nem szabad mosogatógépben mosogatni.

Törölje szárazra az eltisztított részeket. Ne szárítsa azt kályhán vagy mikrohullámú főzőben.

Vízartály/ Csepegtető fiók/ Zaccartály/ Kávékifolyó/ Gőzölő cső vég/ Készülék

A készülék jó állapotának megőrzése érdekében 50 adagonként vagy háromnaponta végezze el a tisztítási és karbantartási műveleteket.

A *vízartályt* (1. ábra -1), *csepegtetőfiókot* (1. ábra -10), és a *csepegtető fiók rácsot* időnként el kell mosni. Ne használjon olyan mosószereket, amelyek karcolnak.



14. ábra

A *kávékifolyó* (1. ábra -7) leszedhető, hogy azt is el lehessen mosogatni. Ha le akarja venni, járjon el a következők szerint: Alulról a hüvelykujjával támassza meg, a mutatóujjal pedig felülről nyomja le a kifolyó tetején levő gombot, és húzza meg maga felé. Így leveheti, hogy elmossa.

A *gőzölő cső véget* szerelje le (14. ábra). Csavarja ki a felső rögzítő hollandert, és húzza le a gőzölő csőről. Mossa el, törölje szárazra, majd helyezze vissza a helyére.

Időnként nedves ruhával törölje le a gépet, majd törölje szárazra. Takarítsa ki az *örölt kávé tölcsért* is a karbantartó készletben levő ecsettel.

Központi egység -KPE

Takarítsa ki a központi egységet 50 adag lefőzése után, vagy háromnaponta. Kapcsolja ki a készüléket. Nyissa ki a szervizajtót (1. ábra -8) és emelje ki a csepegtető fiókot (1. ábra -10), a zacskiókkal együtt. Emelje ki a központi egységet (1. ábra -13) a kezét megtámasztva az oldalán (három ujj részére kialakított felület) és nyomja el jobbra a központi kart a hüvelykujjával a PUSH felirat irányába. Így emelje ki a gépből. Mossa el meleg vízben. Győződjön meg róla, hogy a két fémszűrő tiszta. Esetleg a felső szűrőt vegye le. Később szárítsa meg az elmosott elemeket.



16. ábra



17. ábra

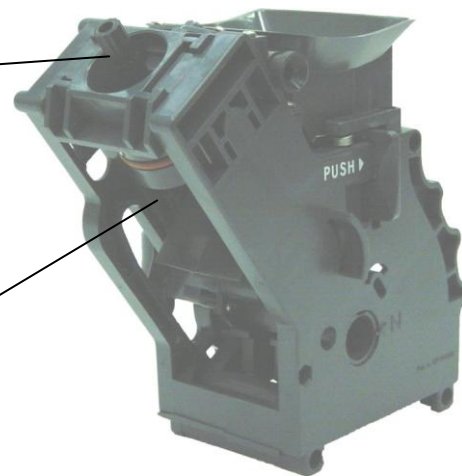

15. ábra

Mossa el a zacskiókat! Ne használjon súrolószereket. Tisztítsa meg a szervizajtó mögötti részt, egy nedves ruhával, majd törölje szárazra.

A központi egységet helyezze vissza a helyére. Győződjön meg róla, hogy a központi egység a helyére került. Csuksa be a szervizajtót és helyezze vissza a zacskiókat.



Fontos

Időnként kenje meg a KPE mozgó alkatrészeit, speciális kenőanyaggal, melyet az importőrnél szerezhet be (Cady-Trade '95 Kft.)

Visszahelyezés előtt vegye figyelembe az alábbi ábrák utasításait! (18-22 ábra)

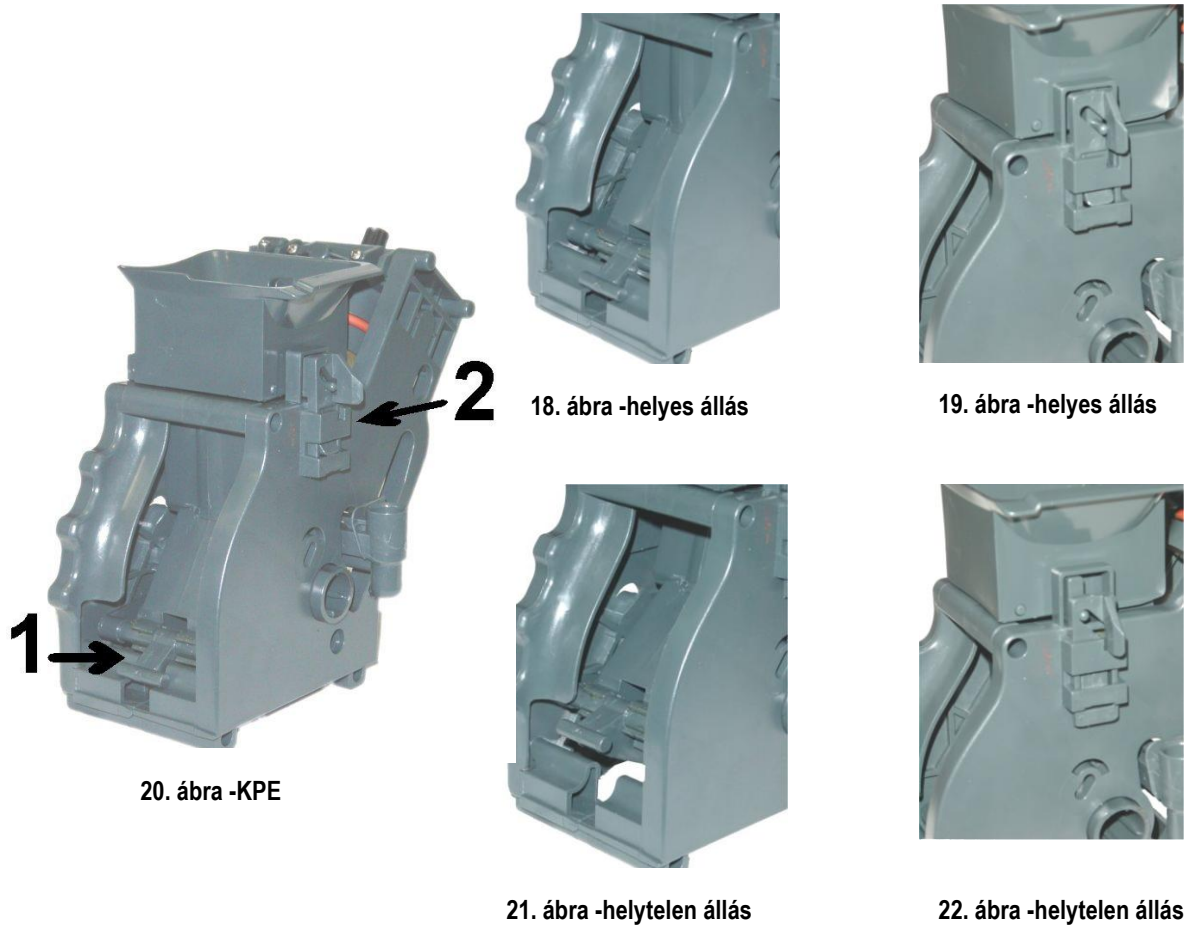

Fontos

Ha a KPE nem került vissza a helyére a kijelzőn a BREUWUNIT MISSING (a kpe hiányzik) felirat olvasható.

Darálómotor

Soha ne töltsön vizet a darálóba. Komoly károkat okozhat a gépben.

A darálómotor egy kavics elleni védelmi mechanizmussal rendelkezik. Amikor kavics vagy valamilyen más idegen tárgy kerül a darálóba, hangos kattogással jelzi, hogy valami beleszorult. Ilyenkor azonnal kapcsolja ki a készüléket a főkapcsolónál! Ha ezt nem tenné meg az saját magától is leáll 15-20 sec. után, de károsodhat a daráló! Ezért fontos, ha hangos kattogó zajt hall a daráló felől, azonnal kapcsolja ki a készüléket, és vigye a legközelebbi szervizbe. Ott kitisztítják a darálót a szennyeződéstől (nem garanciális meghibásodás!)

Vízkőtelenítés (kb. 60 min)

A vízkőtelenítés fő szerepe a vízkő eltávolítása a kazánból, a csövekből és a szelepekből, a készülék hibátlan működésének érdekében.

A vízkeménységtől függően a készüléket 1-2 havonta ki kell vízkőteleníteni. A készülék egy figyelmeztető mechanizmussal van ellátva, ami ennek a követését egyszerűbbé teszi. A kijelzőn a DESCALING /READY FOR USE (vízkőteleníteni /használatra kész) felirat jelenik meg. Ilyenkor a készülék még használható, de mielőbb el kell rajta végezni a vízkőtelenítést.

A készülék gyárilag 25 fH van beállítva, ami kb. 150 liter víz után, jelez. Ez az érték megváltoztatható. Fontos, hogy mielőtt elkezdené a készülék használatát, a programmódba beállítsa az Önöknél használt víz keménységét! Nézze meg a „programozás” fejezetet.

Kemény víz esetében ajánlatos a vízlágyító használata. Ezzel készülékének élettartamát valamint az elkészült kávéitalok jó minőségét biztosíthatja. Forduljon tanácsért az importőrhöz (Cady-Trade '95 Kft.)



Fontos

- Csak a **Saeco** cég által kifejlesztett vízkőtelenítőt használja. Ellenkező esetben a keletkezett károkért nem vállalunk felelőséget. Ilyen szert a magyarországi importőrtől szerezhet be (Cady-Trade '95 Kft.). Tilos ecetet használni!
- Szigorúan tilos kávéitalt készíteni, ha a víztartályban vízkőoldószer van!
- Vízkőtelenítés alatt a készülék bekapcsolt állapotban legyen!
- Amennyiben nem tudja megvárni a vízkőtelenítési folyamat végét (kb. 60 min), kapcsolja ki a készüléket. Bekapcsolás után ismétlje meg a vízkőtelenítést!
- Vízkőtelenítés alatt a készülék automatikusan indítja és leállítja Önmagát, mindaddig amíg a tartályból kiürül a vízkőoldószer.
- Amikor kiürül a víztartály, a vízkőtelenítés a végéhez ért. A folyamat alatt ne töltsön vizet vagy vízlőoldót a tartályba!

Előkészületek

- Tegyen egy nagyobb edényt a teavíz/ gőz kifolyó cső alá (kb. 1 lit)
- Töltse a víztartályba az előkészített vízkőoldószert (kb. 1 lit)

Végrehajtás

- a) A kijelzőn a DESCALING /READY FOR USE (vízkőteleníteni /használatra kész) felirat látható.
- b) Nyomja meg a vízkőtelenítés jelző gombot (3. ábra –8) 3 sec.-ig. A kijelzőn a DESCALING /OPEN KNOB (vízkőteleníteni /nyissa meg a csapot) felirat olvasható.
- c) Nyissa meg a teavíz /gőz adagoló csapot (11. ábra). A kijelző a MACHINE DESCALING (készülék vízkőtelenítése) feliratra vált.
- d) A készülék elvégzi a vízkőtelenítést, ami kb. 60 min. tart.
- e) A vízkőtelenítés végét a DESCALING FINISHED /CLOSE KNOB (vízkőtelenítés vége /zárja el a csapot) felirat jelzi.
- f) Zárja el a csapot (11. ábra)
- g) A kijelzőn a RINSE MACHINE /FILL WATERTANK (öblítse át a készüléket /töltse fel a víztartályt) felirat jelez.

- h) Vegye le a víztartályt. Öntse ki belőle a fennmaradt vízkőoldót, és öblítse ki. Töltse fel tiszta vízzel, és helyezze vissza a helyére! A kijelzőn a RINSE MACHINE /PRESS KEY (öblítse át a készüléket /nyomja meg a gombot) olvasható.
- i) Nyomja meg a vízkötelenítés jelző gombot (3. ábra –8). A kijelző a RINSE MACHINE /OPEN KNOB (öblítse át a készüléket /nyissa meg a csapot) feliratra vált.
- j) Nyissa ki a teavíz/gőz csapot (11. ábra). A felirat a következő: MACHINE IS RINSING (a készülék átmosása)
- k) Amikor a kijelzőn a RINSING FINISHED /CLOSE KNOB (vízkötelenítés vége /zárja el a csapot) felirat olvasható, zárja el a tea víz /gőz adagoló csapot (11. ábra)



Figyelem!

Ha meg kellett szakítania a folyamatot, járjon el a következők szerint:

- a végrehajtás rész c) lépése után zárja el a csapot
- a kijelzőn a MACHINE DESCALING /OPEN KNOB (a készülék vízkötelenítése folyamatban /nyissa meg a csapot) felirat jelez
- nyomja meg a vízkötelenítést jelző gombot (3. ábra –8)
- a kijelzőn a DESCAL. INTERRUPTED /EMPTY WATERTANK (vízkötelenítés megszakítva /ürítse ki a víztartályt) utasítás olvasható
- folytassa a végrehajtás rész h) lépésétől egészen a k)-ig

Egy későbbi alkalommal ismétlje meg a vízkötelenítést, és végezze el a végéig!



Fontos

Rendszeres vízkötelenítéssel elkerülheti a drága javítási költségeket. A vízkövesedésből, a szakszerűtlen kezeléssel valamint nem hozzáértő személy beavatkozásából keletkező károk elhárítása nem garanciális tevékenység.

A készülék tárolása

Kapcsolja ki a készüléket és húzza ki az elektromos vezetéket az elektromos hálózatról.

Tárolja a készüléket száraz helyen +4 és +40 C° hőmérséklet tartományban, jól elzárva a gyermekektől. Abban az esetben, ha hosszabb ideig nem használná a készüléket, védje azt meg a porosodástól és a szennyeződésektől.

Karbantartás

Időnként végezze el a készülék karbantartását, úgy ahogyan azt az előbbiekben olvashatta. Évente legalább egyszer nézesse át a készülékét a legközelebbi szakszervizben!

Megjegyzés

Abban az esetben, ha a készülékét nem használná tovább, vagy készüléke javíthatatlanná válna, húzza ki az elektromos aljzatról a tápkábelt, vágja le a készülékhez minél közelebb és juttassa el készülékét a megfelelő gyűjtőállomásra.

9. A kijelző üzenetei

ENERGY SAVING	Energiatakarékos üzemmód. Nyomja meg a „MENU/OK” gombot (3. ábra – 4 pos.)
DESCALING, READY FOR USE	Hajtsa végre a készülék vízkötelenítését
FILL WATERTANK	Töltse fel a víztartályt
COFFEE BEANS EMPTY	Üres a szemeskávétartály
DREGDRAWER FULL	A zacstartály megtelt. Ürítse ki. FIGYELEM! – A zaccciókat bekapcsolt készülék állapotában kell üríteni. A készülék különben nem érzékeli annak ürítését! Számlálója csak a jelzés után, bekapcsolt állapotban nullázódik
BREWUNIT MISSING	A KPE nincs a helyén. Helyezze vissza a helyére!
DREGDRAWER MISSING	A zaccciók nincs a helyén. Helyezze vissza a helyére!
CLOSE DOOR	Csukja be a szervizajtót!
VENTILATE	Légtelenítsen (5.4 fejezet)
BREWUNIT BLOCKED	a KPE beszorult, hívja a szervizt
GRINDER BLOCKED	a daráló beszorult, hívja a szervizt
RINSING, WARMING UP	A készülék felfűtési állapotban van. Várja meg még felfűt.
REPLACE WATER FILTER, READY FOR USE	Mielőbb cserélje ki a vízsűrőt! Miután azt kicserélte nullázza a számlálóját a „Water Filter” menüpontban.

10. AZ „AQUA PRIMA” VÍZLÁGYÍTÓ HASZNÁLATÁRÓL

Kérjük, hogy kövesse a következő utasításokat, hogy megfelelően használhassa az „Aqua Prima” vízlágyító szűrőt:

1. Tartsa az „Aqua Prima” vízlágyító szűrőt száraz és hűvös helyen! Óvja a napsugártól, +5 °C és +40 °C közötti hőmérsékleten!
2. Ne használja az „Aqua Prima” vízlágyító szűrőt 60 °C-nál magasabb hőmérsékletű környezetben!
3. Ha nem használta a készüléket 3 napon át, ajánlatos a szűrőt átmosni.
4. Ha nem használta a készüléket több mint 20 napon át, ajánlatos a szűrőt kicserélni.
5. A felbontott, de még aktív „Aqua Prima” vízlágyító szűrőt tegye egy lezárható zacskóba, és tegye a hűtőbe. De ne helyezze a fagyasztozóba, mert a szűrő tönkremehet.
6. Mielőtt elkezdené használni az „Aqua Prima” vízlágyító szűrőt, áztassa be 30 percre egy vízzel teli edényben!
7. Ha kicsomagolta a csomagolásából, ne hagyja szabad levegőn!

A szűrőt maximum 90 napig, illetve 60 liter víz lágyítására használhatja.

11. Meghibásodás, rendellenes működés



Figyelem! -Rendellenes működés esetén azonnal kapcsolja ki a készüléket. Tilos hibás készüléket üzemeltetni! Az ilyen üzemeltetésből adódó károkért felelőséget nem vállalunk! A hiba elhárítása érdekében kövesse a következő utasításokat. Ha a hiba nem hárítható el, akkor keresse fel a készülék szakszervizét. A javításokat kizárólag meghatalmazott  **Saeco** szerviz végezheti. Nem megfelelő javítások komoly károkat okozhatnak, a felhasználót is veszélyeztetik. A gyártó és a forgalmazó, semmiféle felelőséget nem vállal egy nem meghatalmazott szerviztevékenység utáni meghibásodásért vagy ebből eredő kárért. Ilyen esetben a garancia is érvényét veszti.

12. Műszaki problémák és javítás

Hibajelenség	A lehetséges ok	Az elhárítás módja
A készülék nem kapcsolódik be	A készülék nem kap áramot	Ellenőrizze a vezetékét és a biztosítékot
	A szervizajtó nyitva van	Csukja be a szervizajtót
Az automatikus kávékészítés nem indítható	Üres a víz vagy a szemes kávé tartály. A kijelzőn a COF.BEANS EMPTY, vagy a FILL WATERTANK felirat olvasható	Töltse fel a tartályokat.
	A KPE nincs a helyén, vagy beszorult. A kijelzőn a BREW UNIT MISS, vagy a BREWUNIT BLOCK feliratok olvashatók	Helyezze vissza a KPE-t a helyére és csukja be a szervizajtót
	A fiók nincs a helyén, a kijelzőn a DREGDRAW MISS felirat olvasható	Ürítse ki és helyezze vissza a helyére.
	Megtelt a zaccfiók, a kijelzőn a DREGRAWER FULL felirat látható.	Bekapcsolt készülékállás mellett ürítse a zaccfiókot!
	A daráló megszorult, a kijelzőn a GRINDER BLOCKED felirat olvasható	Tisztítsa ki a darálót. Forduljon szakszervizhez
Nincs gőz/ melegvíz adagolás	A gőz/ teavíz cső eldugult	Tűvel tisztítsa ki a nyílásokat
A kávé túl gyorsan folyik le	Az őrlésfinomság túl durva	Állítsa finomabbra az őrlésfinomságot. Kisebb pontok felé forgatva az állító kart
A kávé túl lassan folyik le	Az őrlésfinomság túl finom	Állítsa durvábbra az őrlésfinomságot. Nagyobb pontok felé forgatva az állító kart
A kávé nem elég meleg	A csészék nincsenek előmelegítve	Használja a csészemelegítőt, vagy állítsa magasabbra a víz hőmérsékletet a TEMPERATURE menüpontban
A kávé nem krémes	Nem megfelelő kávé használ. Túl durva az őrlésfinomság. Nem friss az őrlemény	Próbálkozzon más fajta kávéval

Hibajelenség	A lehetséges ok	Az elhárítás módja
A KPE nem kivehető	Nem a megfelelő helyzetben áll	Csukja be a szervizajtót. Kapcsolja be a készüléket. A KPE a helyére áll
A készülék sokáig melegszik és az adagok nem ugyanazon hosszúságúak	A készülék elvízkövesedett	Végezze el a vízkötelenítést, vagy forduljon szakszervizhez

Kizárólag képzett személy javíthatja a készüléket. A felhasználó, vagy nem hozzáértő személy komoly sérüléseket szenvedhet, amennyiben a javítással próbálkozna. A gyártó és a magyarországi importőr elhárít minden felelősséget, olyan károkért és sérülésekért, melyek a készülék nem rendeltetésszerű használatából adódtak, vagy nem képzett személy által végzett kávéfőző gép javításából erednek.

13. Hasznos tanácsok és tudnivalók

Annak érdekében, hogy hosszú időn keresztül örömet lelje a kávéfőző gépben, kérjük, ügyeljen az alábbiakra:

- 1.) A szemes kávé tartályba kizárólag (nem őrölt!) szemes kávé töltsön! Az őrölt kávé eltömíti a darálót. (Elhárítása nem garanciális hiba.)
- 2.) Ügyeljen arra, hogy a víztartályba kizárólag tiszta lágyított víz, alá pedig semmilyen szennyeződés (kávészem, kávéőrlemény stb.) ne kerüljön. Az ilyen szennyeződések a vízszűrő eltömődését, az eltömült szűrő pedig a vízpumpa meghibásodását okozza. (nem garanciális hiba)
- 3.) A víztartály csatlakozó (befolyó) szelepe mindig tiszta legyen! Eltömülése a vízpumpa károsodását eredményezi. (nem garanciális hiba)
- 4.) Minden vízfeltöltés után légtelenítsen!
- 5.) A kávéfőzést indító START gombok egyben megállító STOP gombok is. Amennyiben a gép automatikusan nem állítja le a kávéadagolást, ezekkel a gombbal Ön ezt megteheti. Amennyiben az említett hiba többször előfordul, vigye be a készüléket a legközelebbi szakszervizbe!
- 6.) Rendszeresen ürítse ki a csöpögtető fiókból a vizet, a zacctartályból a kávézaccot (bekapcsolt készülék állapotában)!
- 7.) Langyos folyóvíz alatt 50 adagonként vagy 3 naponta mossa el a gép központi egységét! A gép vagy központi egysége nem mosható el mosogatógépben! A tisztogató ecset segítségével tisztítsa ki a központi egység szűrőjét! Használjon kéz melegvizet és mosogatószer! Ne feledkezzen meg a központi egység előblítéséről! A KPE mozgó elemeit, mosogatás után ajánlatos megkenni. Forduljon az importőrhöz tanácsért!
- 8.) A központi egységet addig nem szabad a gépből kiemelni, amíg az "A" jelű nút nem kerül az "N" jelű háromszög csúcsához! Amennyiben a gép úgy áll le, hogy a rovátká és a háromszög csúcsa nem kerül egymás alá, ismételten nyomja meg az Indító/Leállító gombot! Ha a hiba nem járul el, keressen fel egy szakszervizt.

- 9.) Havonta/hetente egyszer szerelje le a központi egységen levő felső szűrőt (C jelű alkatrész), hogy megtisztítsa a kávézsírtól és a kávé szemcséktől! Leszereléskor a "G" jelű kulcsot helyezze a központi egységbe a rajzon látható módon, és forgassa el többször az óramutató járásával ellenkező irányba, addig, amíg a szűrő le nem esik a központi egységről! Kitisztítás után egyik ujjával helyezze a szűrőt a helyére, és forgassa el a "G" jelű kulcsot az óramutató járásával megegyező irányba, amíg a szűrő egész biztosan szorul a központi egységhez. Ügyeljen arra, hogy ne húzza meg túlságosan a felsőszűrő rögzítő csavart!
- 10.) Rendszeresen (1-2 havonként) vízkötelenítse a gépet! Nem szabad sósav vagy ecet alapú vízkötelenítő szert használni! Kizárólag a **Saeco** által csomagoltatott szert használja! A CADY-TRADE'95 Kft.-nél rendelhet ilyen szert.
- 11.) Csak friss, tiszta vizet használjon a kávéfőzéshez, mert az elengedhetetlen a jó minőségű kávé főzéséhez!
- 12.) A víztartályban maradt vizet minden nap öntse ki, és hetente egyszer mosogassa el a víztartályt!
- 13.) A forró-víz adagoló csapot elzáráskor ne szorítsa túlságosan meg, csak annyira, hogy a szivattyú leálljon!
- 14.) Javasoljuk, hogy évente egyszer vizsgáltsa át valamelyik szervizállomásunkon a gépet! Ezek címét a garancialevélen megtalálja, vagy hívja az importőrt, a Cady-Trade'95 Kft-t.

Azokon a területeken, ahol a víz keménysége nagyon magas (18° dH), használjon vízlágyítót.

14. **SBS- Saeco** kávékészítési szabadalom

Tisztelt Ügyfelünk!

Az Ön készüléke egy új, szabadalmaztatott, találmánnyal lett gazdagabb, melynek elnevezése **Saeco** Brewing System- **Saeco** Kávékészítési Rendszer (SBS). Ezzel a rendkívüli és inovatív (újító) szabályozó rendszerrel Ön még jobban kihozhatja a választott kávékeveréknek aromáját.

A kávé erőssége csészénként szabályozható, függetlenül a választott kávé fajtájától. Ugyanabból a kávékeverékből készíthető gyengébb és erősebb változat, anélkül, hogy változtatna az őrlésfinomságon, az ital hosszúságán, vagy a felhasznált kávé mennyiségén. A kávékészítés (SBS) szabályozása egyszerű és gyorsan elvégezhető művelet.

Működés és szabályozás

- Ha a szabályozó gombot teljesen jobbra forgatja, erős eszpresszó minőségű kávé készíthető
- Ha a szabályozó gombot teljesen balra forgatja, kevésbé erős kávé készíthető
- Ha a szabályozó gombot a középső állásba forgatja, közepes erősségű kávé készíthető

A beállítást bármikor elvégezheti, és szabadon változtathatja.

Ön kiválaszt egy kávé erősséget, a többit bízva a **Saeco** kávé készítő gépére!

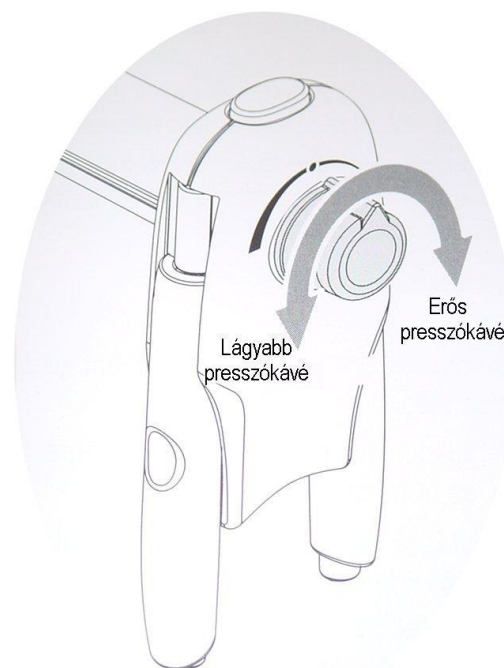

A központi egység (KPE) tisztítása

- ▣ Meleg vízzel mossa el a központi egységet! Ne helyezze mosogatógépbe! Úgy nem tisztítható.
- ▣ Csak akkor vegye ki a KPE-et ha az A jelzés a B jelzésnél áll!
- ▣ Gondosan tisztítsa el a két fémszűrőt! Használja a karbantartó készletben található ecsetet! A felső szűrőt C, legalább havonta egyszer, vagy sűrűbben is, le kell szerelni és eltisztítani, a kávéfőző gép igénybevételeitől és az őrlésfinomságtól függően. Ezt a „G” jelzésű kulccsal teheti meg.
- ▣ Miután a KPE megszáradt, helyezze vissza a helyére!
- ▣ Normális jelenség, hogy a csepegtető fiókban összegyűlik a víz. Amennyiben az túl gyorsan megtelne (10 adag lefőzése előtt is), konzultáljon a szakszervizzel, lehet, hogy a készüléknél a természetes kopás folytán elhasználódott tömitést kell cserélni.
- ▣ Hibásan ne üzemeltesse a kávéfőző gépet. Ez a garancia megvonását eredményezheti! Havonta legalább egyszer, a KPE mozgó részeit és tömitéseit meg kell kenni, speciálisan erre a célra kifejlesztett kenőanyaggal. Forduljon tanácsért az importőrhöz, a Cady-Trade'95 Kft.-hez.

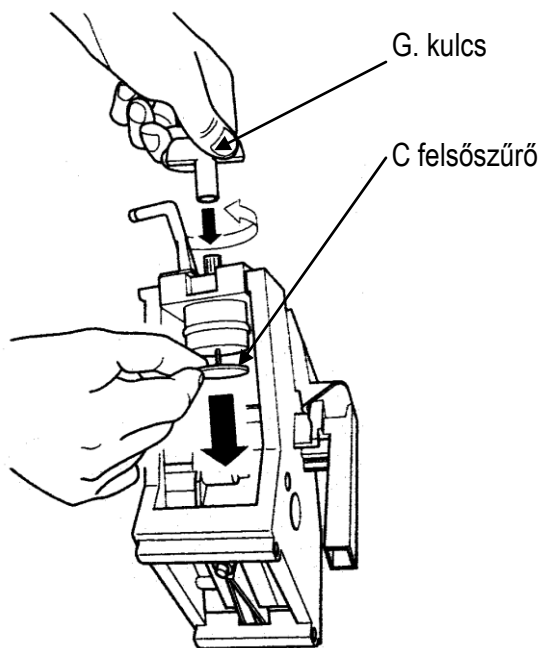

A Felső szűrő tisztítása

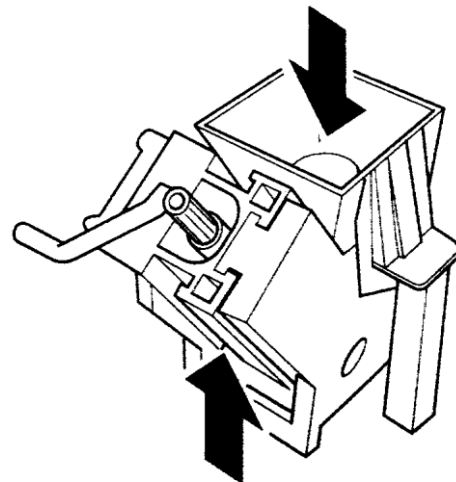

A szűrők elhelyezkedése

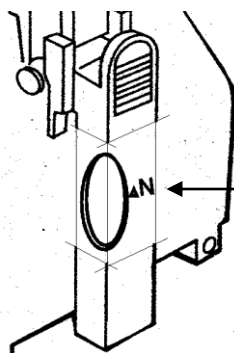

A KPE tengely helyes nyugalmi állása

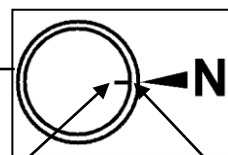

A

B

TARTALOMJEGYZÉK

1.	A készülék elemei	3
2.	Általános tájékoztatás - Teljesen automata kávéfőző gép	5
2.1.	Jelmagyarázat és a kezelési utasítás használata	5
2.2.	Biztonsági előírások.....	6
3.	A készülék műszaki adatai	8
4.	Raktározás és kezelés	8
4.1.	Kezelés	8
4.2.	A Raktározás és működtetés feltételei.....	8
5.	Beüzemelés	9
5.1.	A készülékkel szállított tartozékok felsorolása	9
5.2.	A készülék elhelyezése.....	10
5.3.	Elektromos csatlakoztatás és bekapcsolás.....	10
5.4.	Légtelenítés	10
6.	Beállítások	11
6.1.	Őrlésfinomság és kávémenyiség	11
6.2.	Az adaghosszúságok beállítása.....	11
6.3.	Kávékifolyó magasságának beállítása	12
6.4.	Programozás	12
7.	Italkészítések	14
7.1.	Kávékészítés szemes kávéból.....	14
7.2.	Kávékészítés őrölt kávéból	15
7.3.	Gőzölés.....	15
7.4.	Forró víz készítés.....	16
8.	Tisztítás és karbantartás	16
9.	A kijelző üzenetei	21
10.	AZ „AQUA PRIMA” VÍZLÁGYÍTÓ HASZNÁLATÁRÓL	21
11.	Meghibásodás, rendellenes működés	21
12.	Műszaki problémák és javítás	22
13.	Hasznos tanácsok és tudnivalók.....	23
14.	SBS-  kávékészítési szabadalom	24

Jótállási jegy



gyártmányú, **Incanto De Luxe** típusú kávéfőző gépekre a CADY-TRADE'95 Kft a vásárlástól számított 12 hónapig (lásd a következő oldalon) a hatályos jogszabály szerint jótállást vállal. E jog érvényesítéséhez kérjük a számla megőrzését!

A gyártmány jelentős részei: kávédaráló motor, vízpumpa, kazán, központi egység meghajtó mechanika

A javítást végző szerviz neve és címe:

CADY-TRADE'95 Kft
1089 Budapest, Bláthy Ottó 6-8
Tel: 4777020, Fax: 4777028

Az eladó szerv tölti ki!

A vásárlás napja: 200__ . ____ hó __. nap.
(betűvel)

.....
P.H.

Jótállási szelvények a kötelező jótállási időre	Levágandó jótállási szelvények
<p>Bejelentés időpontja:</p> <p>Hiba megszüntetésének időpontja:</p> <p>Visszaadás időpontja:</p> <p>Bejelentett hiba:</p> <p>Az elhárított hiba:</p> <p>Szerviz neve:.....Munkalapszám:.....</p> <p>....., 200 hó nap</p> <p>(P.H.) Aláírás</p>	<p>Bejelentés időpontja:</p> <p>Hiba megszüntetésének időpontja:</p> <p>Visszaadás időpontja:</p> <p>Bejelentett hiba:</p> <p>Az elhárított hiba:</p> <p>Szerviz neve:.....Munkalapszám:.....</p> <p>....., 200 hó nap</p> <p>(P.H.) Aláírás</p>
<p>Bejelentés időpontja:</p> <p>Hiba megszüntetésének időpontja:</p> <p>Visszaadás időpontja:</p> <p>Bejelentett hiba:</p> <p>Az elhárított hiba:</p> <p>Szerviz neve:.....Munkalapszám:.....</p> <p>....., 200 hó nap</p> <p>(P.H.) Aláírás</p>	<p>Bejelentés időpontja:</p> <p>Hiba megszüntetésének időpontja:</p> <p>Visszaadás időpontja:</p> <p>Bejelentett hiba:</p> <p>Az elhárított hiba:</p> <p>Szerviz neve:.....Munkalapszám:.....</p> <p>....., 200 hó nap</p> <p>(P.H.) Aláírás</p>
<p>Bejelentés időpontja:</p> <p>Hiba megszüntetésének időpontja:</p> <p>Visszaadás időpontja:</p> <p>Bejelentett hiba:</p> <p>Az elhárított hiba:</p> <p>Szerviz neve:.....Munkalapszám:.....</p> <p>....., 200 hó nap</p> <p>(P.H.) Aláírás</p>	<p>Bejelentés időpontja:</p> <p>Hiba megszüntetésének időpontja:</p> <p>Visszaadás időpontja:</p> <p>Bejelentett hiba:</p> <p>Az elhárított hiba:</p> <p>Szerviz neve:.....Munkalapszám:.....</p> <p>....., 200 hó nap</p> <p>(P.H.) Aláírás</p>
<p>Bejelentés időpontja:</p> <p>Hiba megszüntetésének időpontja:</p> <p>Visszaadás időpontja:</p> <p>Bejelentett hiba:</p> <p>Az elhárított hiba:</p> <p>Szerviz neve:.....Munkalapszám:.....</p> <p>....., 200 hó nap</p> <p>(P.H.) Aláírás</p>	<p>Bejelentés időpontja:</p> <p>Hiba megszüntetésének időpontja:</p> <p>Visszaadás időpontja:</p> <p>Bejelentett hiba:</p> <p>Az elhárított hiba:</p> <p>Szerviz neve:.....Munkalapszám:.....</p> <p>....., 200 hó nap</p> <p>(P.H.) Aláírás</p>

A

A

B

B

C

C

D

D

Garanciális feltételek

1. A Vásárló a jótállási igényét a jótállási jeggyel érvényesítheti, ezért azt gondosan őrizze meg.
2. Kérjük, követelje meg az eladótól a vásárlás napjának feltüntetését a számlán, eladási jegyzéken, és a jótállási jegyen.
3. Elveszett jótállási jegyet nem tudunk pótolni.
4. Jótállási javítási munkát kizárólag csak az érvényes jótállási jegy alapján végezhetnek a feltüntetett javító szervizek.
5. A jótállási jegyen történt bármilyen javítás, törlés vagy átírás, valótlan adatok bejegyzése, a jótállási jegy érvénytelenségét vonja maga után.
6. A szabálytalan jótállási jegy alapján érvényesített igények teljesítése a kereskedőt vagy a vásárlót terhelik.

A jótállási határidő kezdete:

1. A jótállási határidő a Vevő részére történő átadás, vagy ha az üzembe helyezést valamelyik szervizünk végzi (térítésköteles), az üzembe helyezés napjával kezdődik.
2. A termék kijavítása esetén a jótállás időtartama meghosszabbodik a hiba közlésének napjától (amennyiben a vásárló téríti a mindenkori kiszállási költséget) vagy a szervizbe való szállítás napjától (amennyiben a Vásárló szállítja / szállíttatja be a készüléket a szervizbe) kezdve azzal az idővel, amely alatt a Vásárló a terméket a hiba miatt rendeltetészerűen nem használhatta.

A Vásárló jótálláson és szavatosságon alapuló jogai:

A termék alapos ellenőrzése után 12 hónapos garanciát biztosítunk valamennyi álló, mozgó és elektromos részekre. Ez a készülék otthoni, és irodai felhasználásra lett kidolgozva és engedélyezve. Kapacitása a fenti garanciaidő alatt átlagosan napi 50 adagra van korlátozva. Nagyobb terhelés mellett a garanciaidő lerövidül a mechanikus részekre max. 14.000 adagra.

A garanciaidő az eladó által feltüntetett időpontban kezdődik. Igazolása a jótállási jegyen feltüntetett dátummal és az eladást igazoló számlával lehetséges, együttesen. Nem vállalunk azon károkért felelősséget, melyeket vízkölerakódás, a használati utasítás figyelmen kívül hagyása, természetes elhasználódás, piszkolódás, erőszak, vagy túlzott igénybevétel, valamint hasonlók okoznak. Jogtalan garanciaigény esetén javítási munkákat, a szakszervizek, a hiba okozásának megjelölésével és az elvégzett munka felszámításával végzik.

Garanciális hiba esetén a Vásárló választása szerint:

- díjmentes kijavítást
- ha a Vásárló kijavítást kér, a hiba bejelentésétől számított 15 napon belül - cserekészülék biztosítása esetén, 30 napon belül - a Vásárló érdeksérelme nélkül úgy kell elvégezni, hogy a javítás folyamán a termék értéke és használhatósága az azonos ideig rendeltetészerűen használt hibátlan termékhez képest ne csökkenjen. Javítás esetén a termékbe új alkatrész kerül beépítésre.
- ha a javítás 30 napon belül nem készült el, vagy a termék nem javítható, a termék azonos típusú új termékre való kicserélését kérheti,
- ha cserére nincs lehetőség, vagy a Vevőnek a cseréhez fűződő érdeke megszűnt, a szerződéstől elállhat (a termék visszavásárlását kérheti, az elhasználódottság figyelembevétele mellett)

Általános tájékoztatás:

Az Incanto készülékeket speciálisan a felhasználásnak megfelelően, az adott felhasználó ország biztonsági előírásainak megfelelően gyártják. Fentiek miatt a más országok számára előállított háztartási gépek nem biztos, hogy megfelelnek a hazai előírásoknak. Hazánkban a Cady-Trade '95 Kft. által forgalmazott készülékek használata engedélyezett. Egyéb országok részére gyártott és ott a  Saeco által forgalmazott készülékek az azonos készülékház ellenére nem egyértelműen felelnek meg, az itteni előírásoknak, garancia feltételeknek.

A javítás helye:

1. Az üzemeltetés helyén javítjuk meg a készüléket, amennyiben az üzemeltető téríti a mindenkori kiszállási költségeket.
2. Amennyiben a Vevő nem hajlandó téríteni a kiszállás költségeit abban az esetben saját maga szállítja vagy szállíttatja be a készüléket a feltüntetett szervizbe.

A Vásárlónak kinek és mikor kell bejelentenie jótálláson alapuló igényét?

A Vásárlónak a jótálláson alapuló igénye érvényesítésével kapcsolatos nyilatkozatát a kereskedőnek, vagy a jótállás keretébe tartozó javításokat rendeltetészerűen végző javítószolgálatnak (szerviznek) kell bejelentenie.

A Vásárló köteles a hiba felfedezése után ki fogását haladéktalanul közölni, és a készüléket ilyen állapotban nem működtetni.

Eljárás a hiba jellegével kapcsolatos vita esetén

1. Ha a hiba jellege (pl.: a termék kijavíthatósága, a javítás módja, az értékcsökkenés mértéke stb.) tekintetében vita merül fel, a készülék tulajdonosa beszerzi a jogszabályban erre feljogosított minőségvizsgáló szerv szakvéleményét.
2. A minőségvizsgáló szerv által végzett vizsgálat és szakvélemény díjköteles.
3. A szakvélemény-beszerzésére irányuló megbízásban fel kell tüntetni mind a szerviz, mind a Vásárló álláspontját és nyilatkozatait. (hiba jellege, a hiba keletkezésének lehetséges okaira vonatkozó eltérő vélemény) és mindkét fél aláírását. A Vásárló nyilatkozatát a megbízáshoz csatolt és az általa észlelt feljegyzés is pótolhatja.

A terméket a felek nyilatkozatának megtételét követő 3 munkanapon belül a kijelölt minőségvizsgáló szervhez be kell szállítani.

További vita esetén a felek az illetékes a Pesti Központi Kerületi Bírósághoz fordulhatnak.

A jótállási felelőségünk kizárása

1. A jótállási felelőségünk nem áll fenn, ha mi vagy a jótállási javítások elvégzésével megbízott szerviz bizonyítja, hogy a hiba rendeltetésellenes használat, átalakítás, szakszerűtlen kezelés, helytelen tárolás, elemi kár vagy egyéb, a vásárlás után keletkezett okból következett be.
2. A rendeltetésellenes használat elkerülése céljából a termékhez használati (kezelési) útmutatót mellékelünk és kérjük, hogy az abban foglaltakat saját érdekében tartsa be, mert a használati utasítástól eltérő használat, kezelés miatt bekövetkezett hiba esetén a készülékért jótállást nem vállalunk.
Karbantartási munkák elvégzése a Vásárló feladatát képezi. Az ilyen okból hibás termék javítási költsége a jótállási időtartamon belül is a Vásárlót terheli.
3. A jótállásvállalás nem terjed ki a kávéfőző gép elvaskosodásból eredő meghibásodásaira, a természetes kopásból eredő hibákra valamint a készülék tisztítására. Az ebből eredő javítási vagy karbantartási munkák elvégzését a szakszervizek megfelelő térítés mellett végzik.

A kereskedő és a javítószolgálat jótállási jeggyel kapcsolatos feladatai:

1. A termék forgalomba hozatalát megelőző minőségvizsgálat a jótállási jegy tartalmára kiterjed.
2. A kereskedő a termék eladásakor köteles a jótállási jegyen a készülék számát és típusát egyeztetni, a jótállási jegyet az eladás keltének feltüntetésével hitelesíteni, és a Vásárlónak átadni, a vásárlást igazoló számlával együtt.



EC DECLARATION OF CONFORMITY
EC 73/23, EC 89/336,
EC 92/31, EC 93/68

We:

 **Saeco** S.p.A

Via Torretta, 230

40041 GAGGIO MONTANO (BO)

declare under our responsibility that the product:

AUTOMATIC COFFEE MAKER

TYPE: SUP021YBDR

(Incanto De Luxe)

to which this declaration relates is in conformity with the following standards or other normative documents:

- Safety of household and electrical appliances – General requirements
EN 60335-1 June 1988 + Modification 2,5,6, A51
- Safety of Household and electrical appliances – Part 2^
Particular requirements for appliances for heating liquids
EN 60335-2-15 – November 1990
- Safety of household and electrical appliances – Part 2^
Particular requirements for coffee mills and coffee grinders
EN 60335-2-33 – April 1990
- Limits and methods of measurements of radio disturbance characteristics of electrical motor-operated and thermal appliances for household and similar purposes, electric tools and similar electric apparatus –
EN 55014 – Edit. 1993
- Electromagnetic compatibility (EMC)
Part 3^ Limits – Section 2: Limits for harmonic current emissions (equipment input current < 16A per phase) – EN 61000-3-2- Edit. 1995
- Electromagnetic compatibility (EMC)
Part 3^: Limits – Section 3: Limitation of voltage fluctuations and flicker in low-voltage supply systems for equipment with rated current < 16 A.
EN 61000-3-3 Edit.1995
- Immunity requirements for household appliances, tools and similar apparatus.
Product family standard EN 55104 – Edit.1995

following the provisions of the Directives:

EC 73/23, EC 89/336, EC 92/31, EC 93/68

Gaggio Montano

05.12.2004.

Amm.re Unico

Giovanni Zaccanti

CE MEGFELELŐSÉGI NYILATKOZAT
a 79/1997. (XII.31) IKIM valamint a 31/99 GM-KHVM rendelet előírásai szerint)

Alulírott az alábbi gyártó nevében, mint forgalomba hozó:

(Gyártó, képviselője, vagy a forgalomba hozó)

FORGALOMBA HOZÓ:

Cady-Trade `95 Kft.

1089 Budapest, Bláthy Ottó u. 4-8.

GYÁRTÓ:

SAECO S.p.A.

GYÁRTÓ CÍME:

I-40041 Gaggio Montano (BO)

ezennel kijelentem, hogy az alábbi termék:

(a termék azonosító adatai):

Incanto De Luxe

Automata kávéfőző gép

SUP 021 YBDR

a rendeltetésszerű biztonságos használatnak, valamint az alábbiakban felsorolt vonatkozó előírásoknak

MEGFELEL

A termék a CE megfelelőségi jellel került kereskedelmi forgalomba a 79/1997 IKIM valamint a 31/1999 GM-KHVM rendeletek vonatkozó előírásainak megfelelően:

Budapest, 2005-05-05



.....
(a gyártó, **forgalmazó nevében** kötelezettség vállalásra feljogosított aláíró neve, PH)

Jelen „Megfelelőségi nyilatkozathoz” alkalmazott előírások és szabványok jegyzéke:

• EC Direktívák:

- 89/392 EEC előírás gépekre, szerkezetekre
- ✓ 73/23 EEC előírás kiefeszültségekkel működő termékekre (LVD)
- ✓ 89/336 EEC előírás elektromágneses zavar kibocsátására (EMC)
- ✓ EC 92/31
- ✓ EC 93/68

• Egyéb műszaki előírások, egyeztetett szabványok:

- ✓ EN 60335-1-2000 háztartási és hasonló villamos készülékek biztonsága
- EN 60065-□ háztartási és általános célú hálózati készülékek biztonsága
- EN 60555-□ elektromágneses zavaremisszió
- EN 50144-□/19□□ ✓ EN 61000-3-2/2000
- ✓ EN 55014-1/1999 ✓ EN 61000-3-3/1995
- ✓ EN 60335-2-14/2000 ✓ EN 60335-2-15/1999
- ✓ EN 55014-2/1997

• Egyéb nemzeti harmonizált szabványok:

- | | | |
|---|--------------------------------------|-------------------------------|
| <input type="checkbox"/> MSZ EN 60335-□ | <input type="checkbox"/> MSZ EN..... | <input type="checkbox"/> TÜV |
| <input type="checkbox"/> MSZ EN 60065-□ | <input type="checkbox"/> MSZ EN..... | <input type="checkbox"/> LGA |
| <input type="checkbox"/> MSZ EN 60555-□ | <input type="checkbox"/> MSZ EN..... | <input type="checkbox"/> MEEI |

• Egyéb hivatkozások:

.....
.....

Figyelem!

A készüléket a csomagolásban levő műanyag pánttal emelje ki a dobozból. Kiemeléskor ne kapaszkodjon a gőzölő csőbe, a csepegtetőtálcába, vagy a kávékifolyóba. A készülék elemei sérülhetnek!

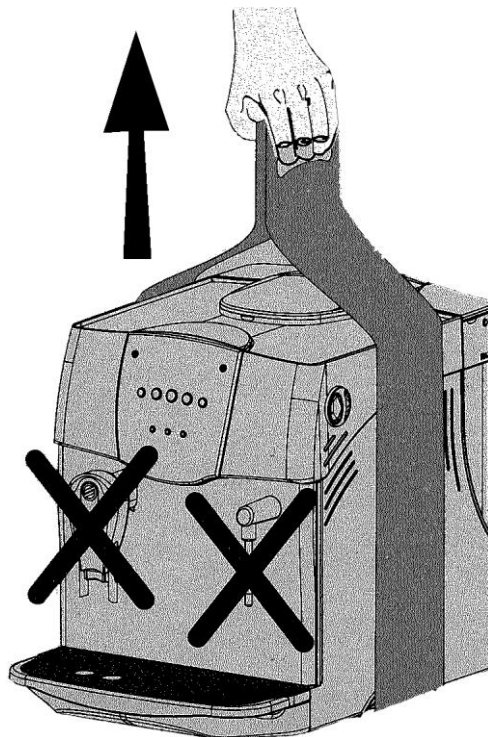

CADY[®]
TRADE

Kereskedelmi és Szolgáltató Kft.
H-1089 Bp., Bláthy O.u.4-8.
Tel/Fax: +36 (1) 4777020